

# Manometer mit Kapselfeder messglied in Industrieausführung

**Nenngröße 63**  
**Genauigkeitsklasse 1,6**

nach DIN EN 837-3

### Besonderheiten

Nullpunktkorrektur über Zifferblatt  
robuste Ausführung  
hohe Zuverlässigkeit und Langzeitstabilität durch  
Kupfer-Berilium-Druckmesskapsel

### Anwendung

Zum Messe von kleinen Drücken  
Für alle gasförmigen, trockenen Druckmedien,  
die Kupferlegierungen nicht angreifen

### Einsatzbereiche

Maschinen- und Anlagenbau  
Energieversorgung



Typ und Nenngröße	MK-20 63	MK-24 63
Anschlusslage	unten	hinten, zentrisch
Anzeigebereiche in mbar	0...25, 40, 60, 100, 160, 250, 400, 600 -25 / 0, -40 / 0, -60 / 0, -100 / 0, -160 / 0, -250 / 0, -400 / 0, -600 diverse Mano-Vakuum-Messbereiche	
Verwendungsbereich	Ruhebelastung : Skalendwert Wechselbelastung : Skalendwert Überdrucksicherheit: bis 100 mbar 10-fach bis 250 mbar 5-fach ab 400 mbar 3-fach	
Gehäuse	CrNi-Stahl	
Bajonettring	CrNi-Stahl	
Sichtscheibe	Instrumentenflachglas	
Zifferblatt	Aluminium weiß, Skalierung schwarz	
Zeiger	Aluminium, schwarz	
Zeigerwerk	Kupferlegierung und Neusilber	
Messglied	Kupfer-Berilium-Legierung	
Druckanschluss	SW 14, Kupferlegierung	
Anschlussgewinde	G 1/4 B	
Schutzart	IP 54 nach EN 60529 / IEC 529	
Temperaturen	Medium: -20°C bis 80°C, Umgebung: -25°C bis 60°C	
Gewicht	0,22 kg	0,22 kg

Anschluss unten

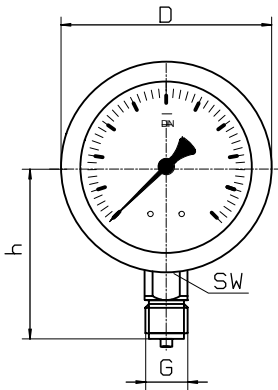

Anschluss hinten zentrisch

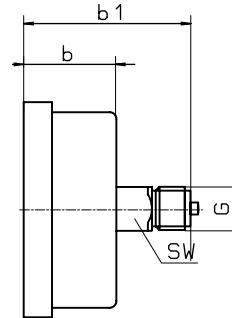
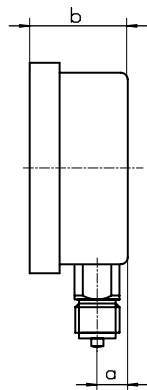

Lochbild für Befestigungsrand

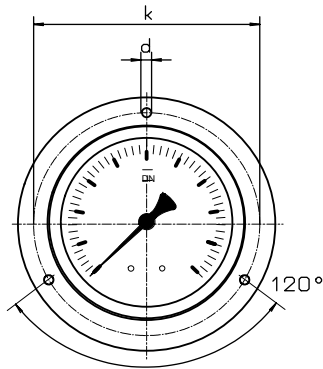

Rand hinten

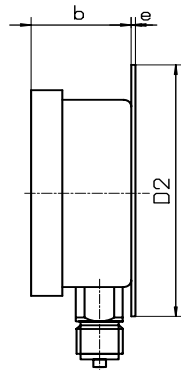

Rand vorn

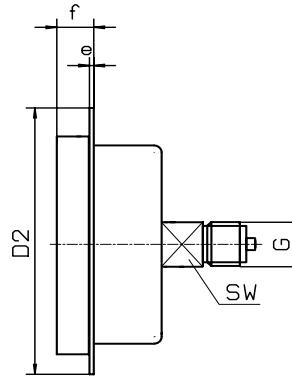

Frontring mit Bügelbefestigung

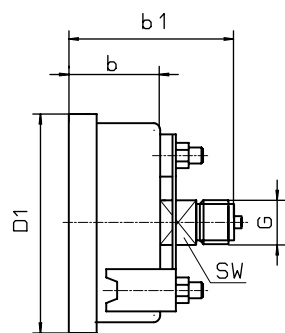

Maße in mm														
Typ	NG	D	a	b	b1	h		D2	e	f	k	d	sw	G
MK-20	63	68,5	9,5	39	-	53		85	3	24	75	3,7	14	G 1/4 B
MK-24	63	68,5	-	39	66	-		85	3	24	75	3,7	14	G 1/4 B

### Typenschlüssel:

